

DETALHE DOS CHUVEIROS INFANTIS - RAMAL DE ESGOTO
CORTE TRANSVERSAL
ESCALA: 1/10

DETALHE DOS CHUVEIROS DE FUNCIONÁRIOS
CORTE TRANSVERSAL
ESCALA: 1/10

DETALHE DOS TANQUES DE LAVAR ROUPA
CORTE TRANSVERSAL
ESCALA: 1/10

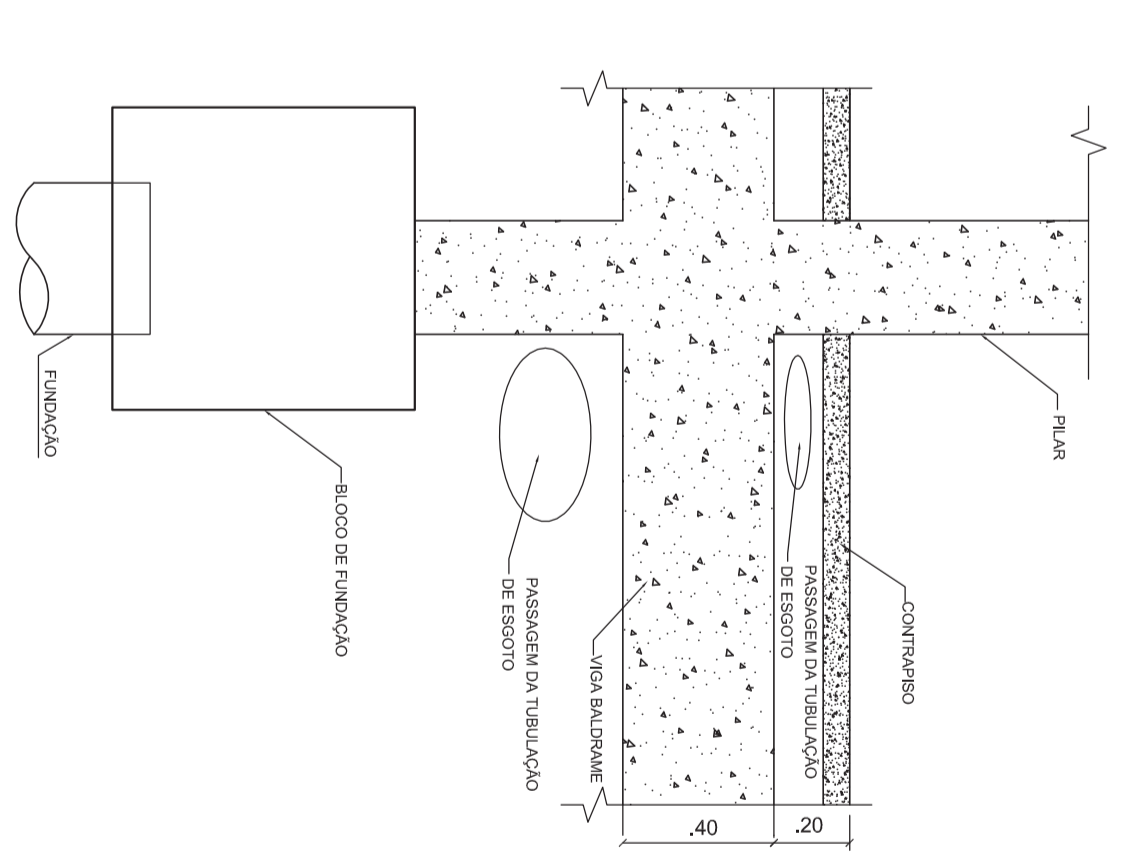
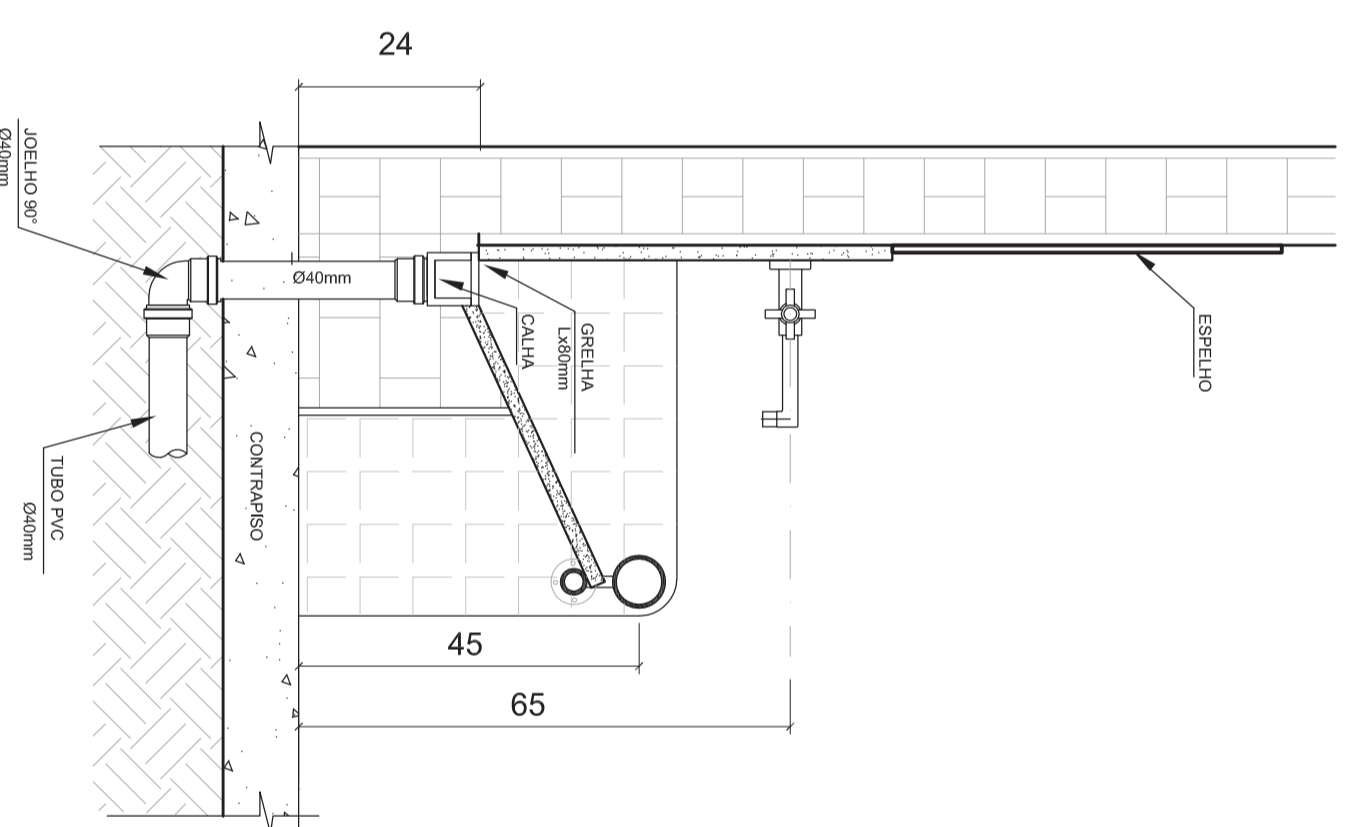
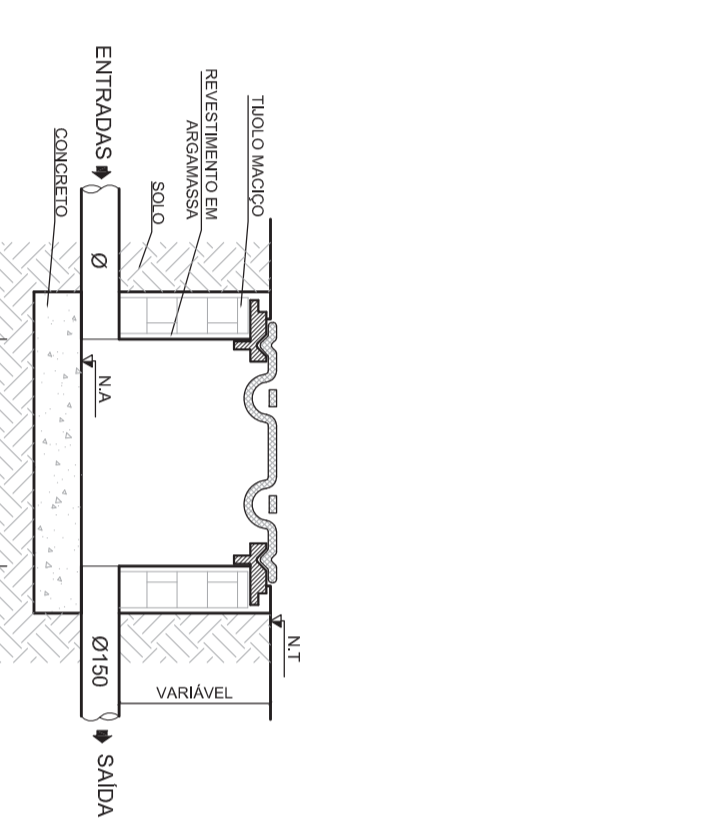
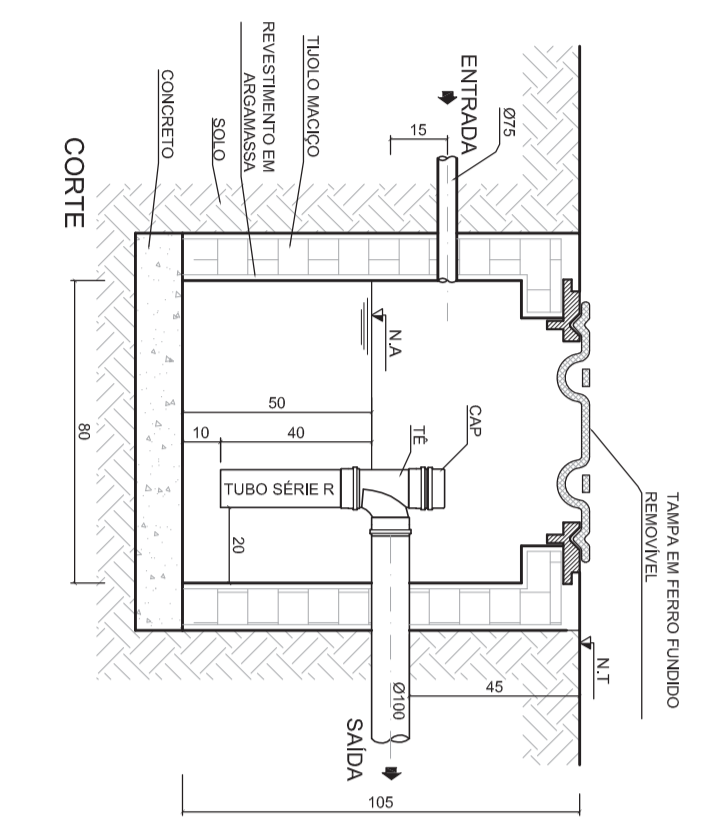
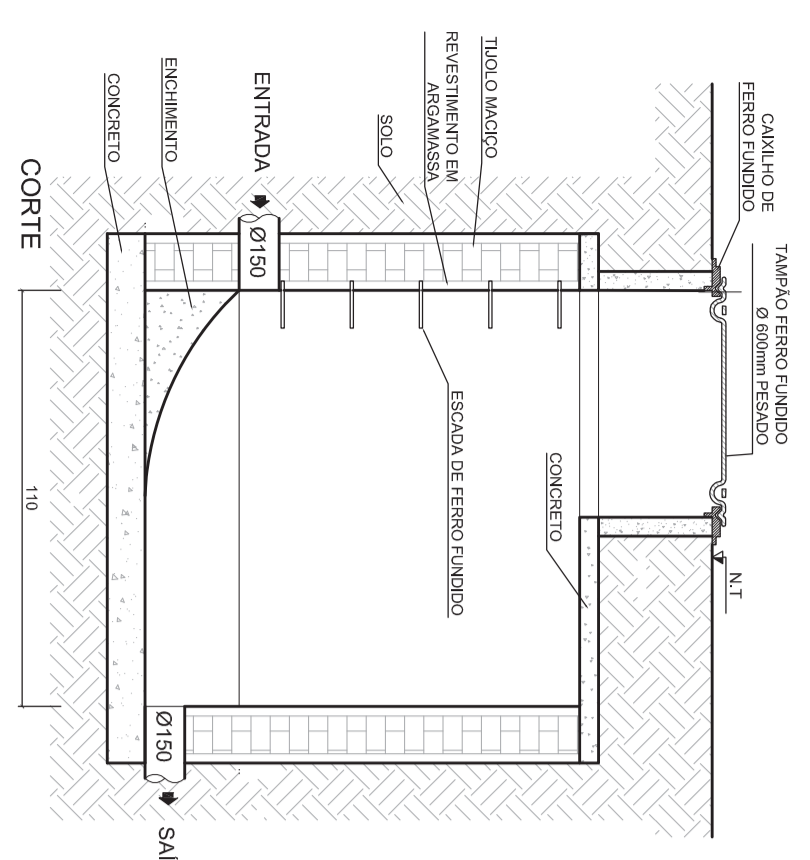
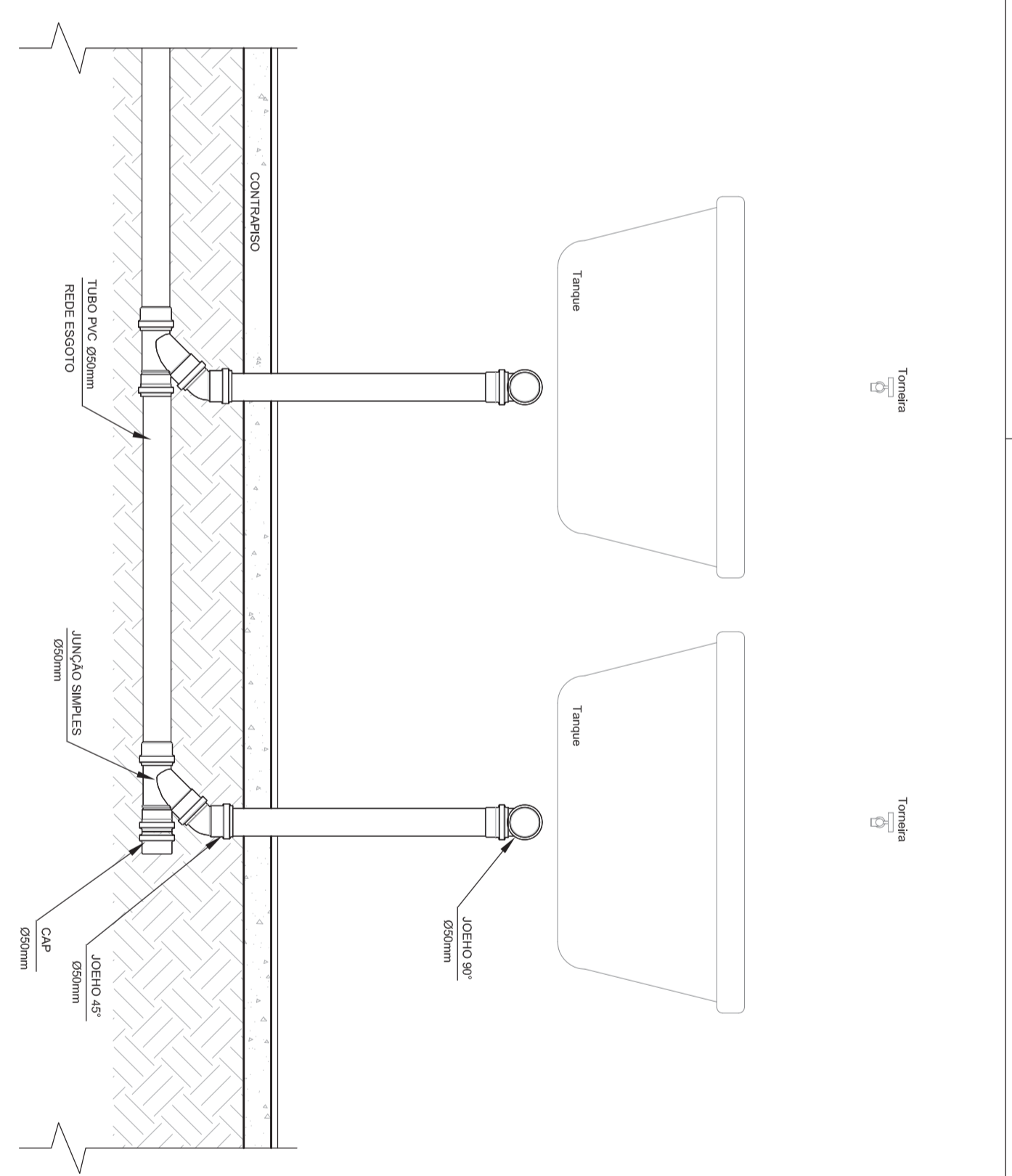

DETALHE TUBULAÇÃO PIA INFANTIL
CORTE TRANSVERSAL
ESCALA: 1/10

DETALHE PASSAGEM DE TUBULAÇÃO ENTRE CONTRAPHISO E VIGA BALDAQUE E ABAIXO DA VIGA BALDAQUE
ESCALA: 1/20

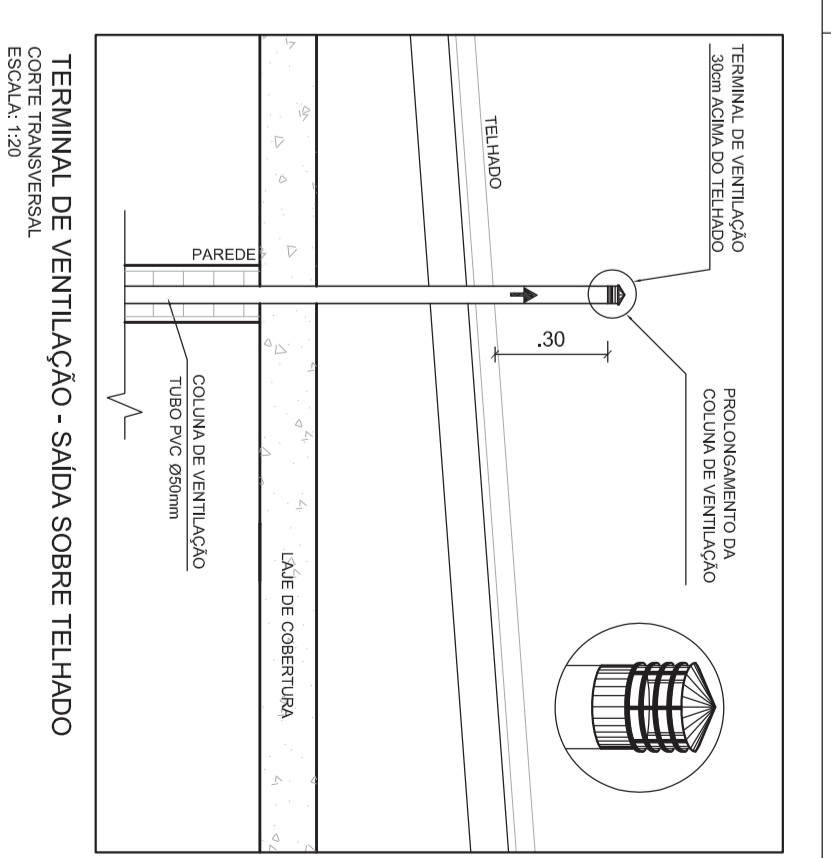

TERMINAL DE VENTILAÇÃO - SAIDA SOBRE TELHADO
CORTE TRANSVERSAL
ESCALA: 1/20

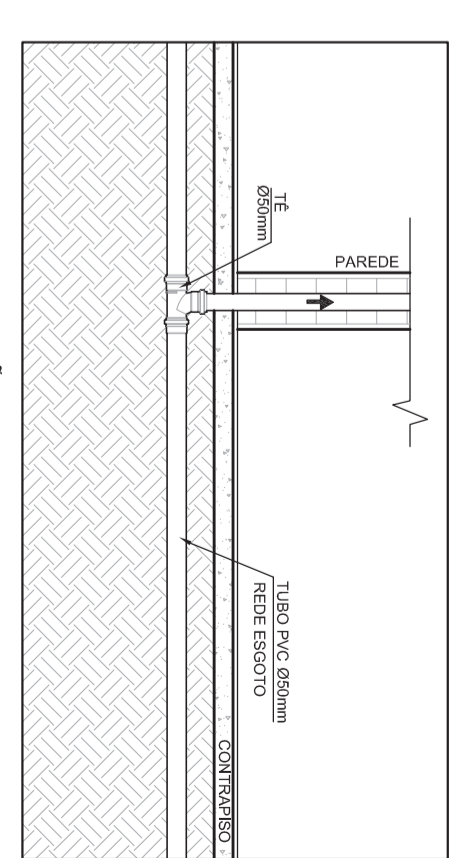

TERMINAL DE VENTILAÇÃO - EXEMPLO 1
CORTE TRANSVERSAL
ESCALA: 1/20

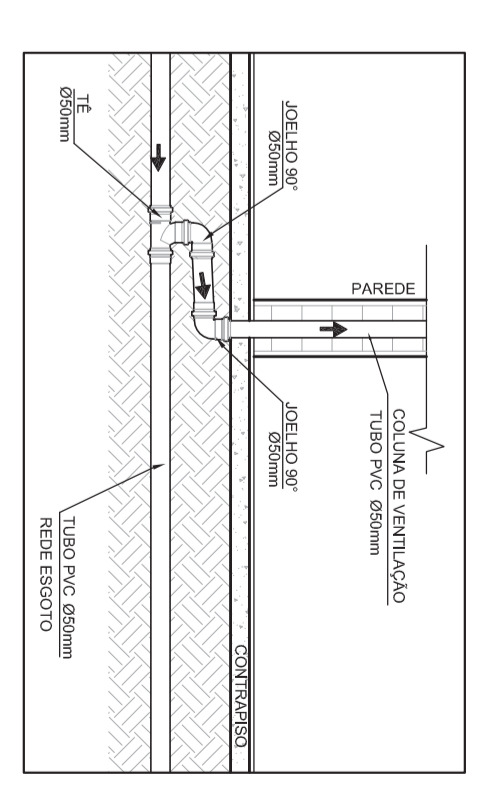

TERMINAL DE VENTILAÇÃO - EXEMPLO 2
CORTE TRANSVERSAL
ESCALA: 1/20

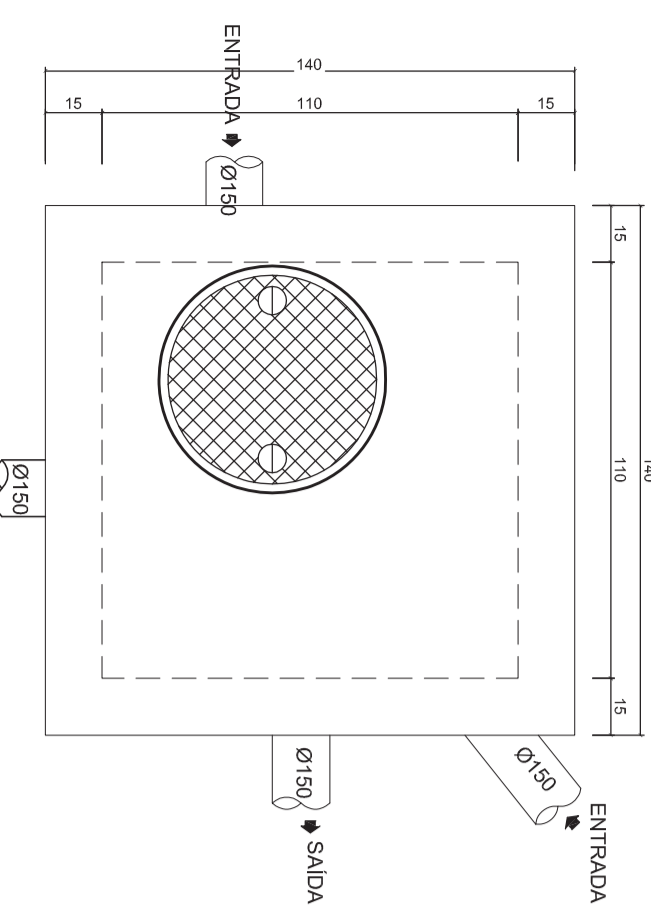

DETALHE POÇO DE VISITAS - PV
POÇO DE VISITA
ESCALA: 1/20

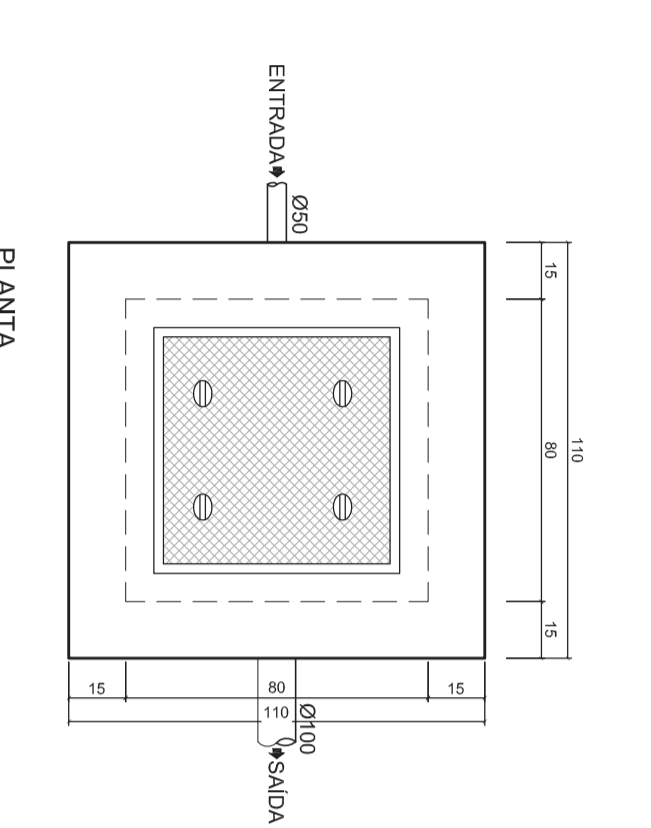

DETALHE CAIXA DE GORDURA ESPECIAL - CGE
CAIXA DE GORDURA ESPECIAL
ESCALA: 1/20

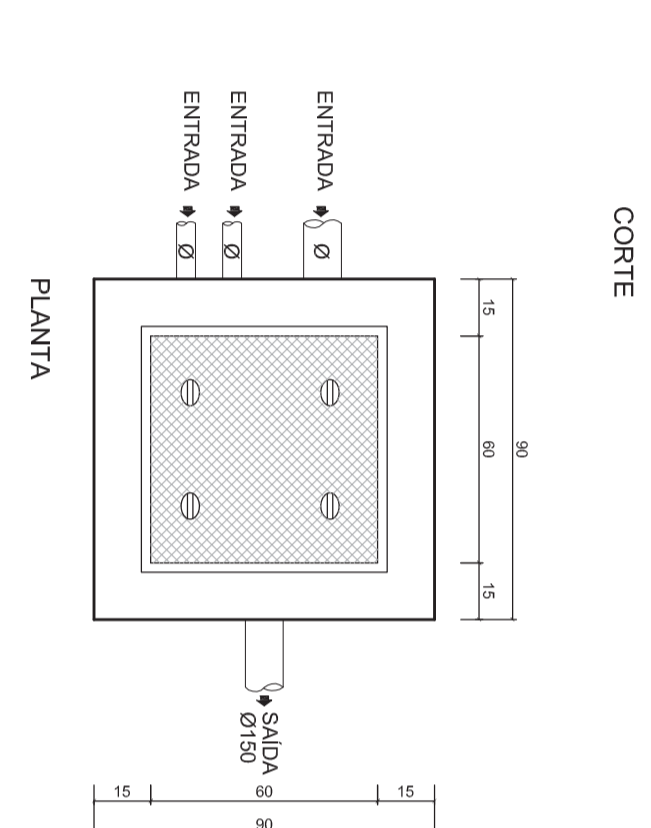

DETALHE CAIXA DE INSPEÇÃO - CI
CAIXA DE INSPEÇÃO
ESCALA: 1/20

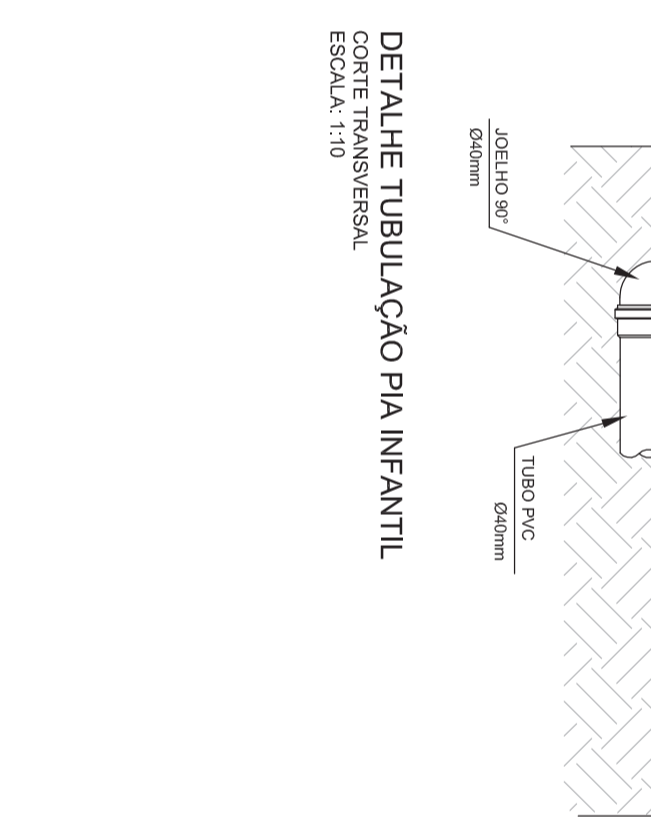

DETALHE TUBULAÇÃO PIA INFANTIL
CORTE TRANSVERSAL
ESCALA: 1/10

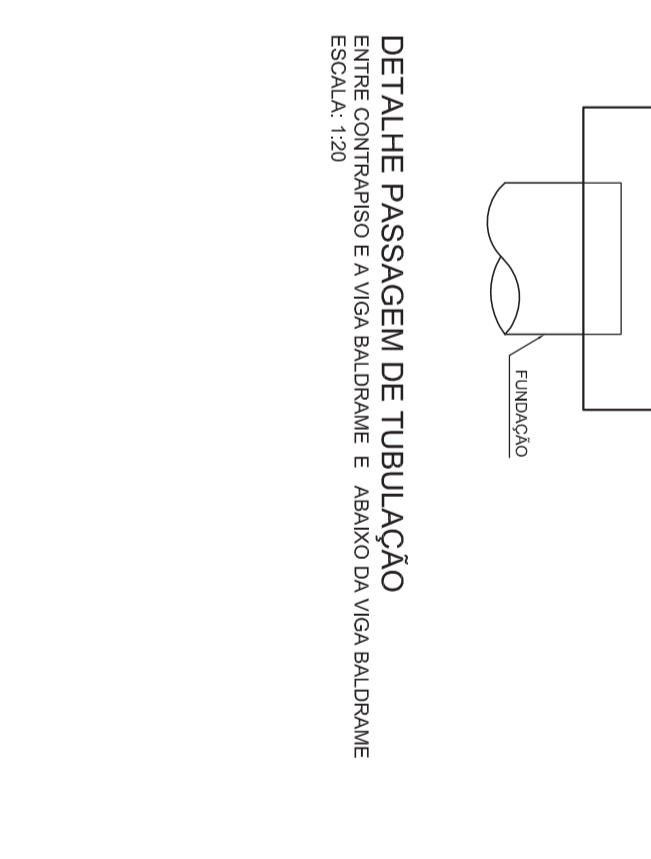

DETALHE PASSAGEM DE TUBULAÇÃO ENTRE CONTRAPHISO E VIGA BALDAQUE E ABAIXO DA VIGA BALDAQUE
ESCALA: 1/20

<p>EMPRESA: PROINFÂNCIA - ESPAÇO EDUCATIVO INFANTIL</p>		<p>PROPRIETÁRIO: FUNDO NACIONAL DE DESENVOLVIMENTO DA EDUCAÇÃO - FNDCE</p>	
<p>MUNICÍPIO - UF: PROINFÂNCIA - ESPAÇO EDUCATIVO INFANTIL</p>		<p>AUTORES DO PROJETO: RESPONSÁVEL TÉCNICO:</p>	
<p>PROPRIETÁRIO: CGEA</p>		<p>AUTOR DO PROJETO: CGEA</p>	
<p>RESP. TÉCNICO: CGEA</p>		<p>DUFO: CGEA</p>	
<p>PROJETO TIPO C</p>			
<p>PROJETO HIDRAULICO</p>			
<p>CONCEPÇÃO: EGGOTO</p>			
<p>CGESt - Coordenação Geral de Infraestrutura</p>			
<p>REVISÃO: R00</p>		<p>ESCALA: INDICAÇÃO</p>	
<p>DESENHO: R00</p>		<p>DATA EMISSÃO: MAR 2010</p>	
<p>PROJETAÇÃO: 16/16</p>		<p>INDICAÇÃO: EG</p>	



Ministério da Educação
FUNDE
Fundação Nacional de Desenvolvimento da Educação